

DESCRIPCIÓN GENERAL

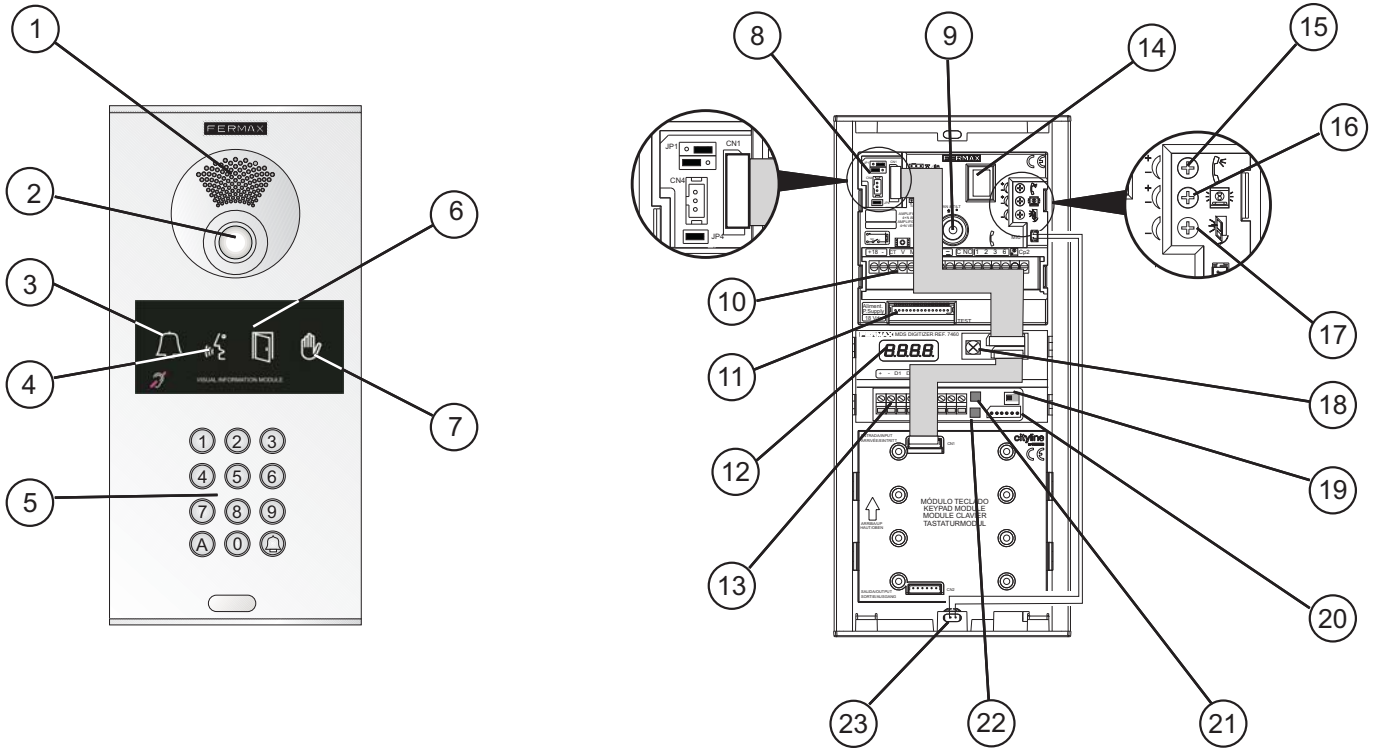

- 1. Rejilla altavoz..
- 2. Visor cámara. Solo placas video Ref. 7287)
- 3. Indicador "llamada". Se enciende tras realizar una llamada
- 4. Indicador "en conversación"
- 5. Teclado de marcación
- 6. Indicador de "puerta abierta"
- 7. Indicador "sistema ocupado". Indica que el sistema está ocupado por haber otra conversación en curso.
- 8. Puentes de configuración del amplificador. Dejarlos como se indica en el detalle ampliado.
- 9. Pan and Tilt. Para ajustar la orientación de la cámara
- 10. Regleta de conexiones instalación. Conexiones audio y alimentación.

- 11. Conector TEST de Monitores
- 12. Display de Programación. Para ayuda a la programación
- 13. Regleta de conexiones. Salida MDS
- 14. Selector de idioma mensaje "puerta abierta"
- 15. Regulador ajuste audio sentido viviendas
- 16. Regulador ajuste audio sentido placa
- 17. Regulador ajuste audio monitorización placa
- 18. Regulación ajuste audio indicadores acústicos
- 19. Interruptor de audio. Para habilitar manualmente audio con los decoders.
- 20. Conector CN2. Conexiones con el amplificador
- 21. Pulsador P (rojo). Para la programación

- 22. Pulsador S (negro). Para la programación
- 23. Micrófono

Especificaciones Técnicas

- Alimentación: 12 Vdc/ 150 mA (max)/18 Vdc (video)
- BUS: Protocolo MDS FERMAX sobre RS-485
- Temperatura de funcionamiento: -10° C, +40° C

ESQUEMA GENÉRICO DE INSTALACIÓN



TABLA DE SELECCIÓN DE IDIOMAS

0	1	2	3	4	5	6	7
8	9	10	11	12	13	14	15
16	17	18	19	20	21	22	23
24	25	26	27	28	29	30	31

- 0: Castellano
- 1: Inglés.
- 2: Francés
- 3. Holandés/flamenco
- 4. Alemán
- 5. Catalán
- 6. Valenciano
- 7. Balear
- 8. Portugués
- 9. Euskera
- 10. Gallego
- 11. Griego
- 12. Polaco
- 13. Checo
- 14. Eslovaco
- 15. Turco
- 16. Chino
- 17. Persa/fari
- 19. Noruego
- 20. Finés
- 21. Sueco
- 22. Danés
- 23. Islandés
- 24. Ruso
- 25. Italiano
- 26. Hindi
- 27. Húngaro
- 28. Hebreo
- 29.
- 30. Sonido campana
- 31. DESACTIVADO

TABLA DE PROGRAMACIÓN DEL DIGITALIZADOR

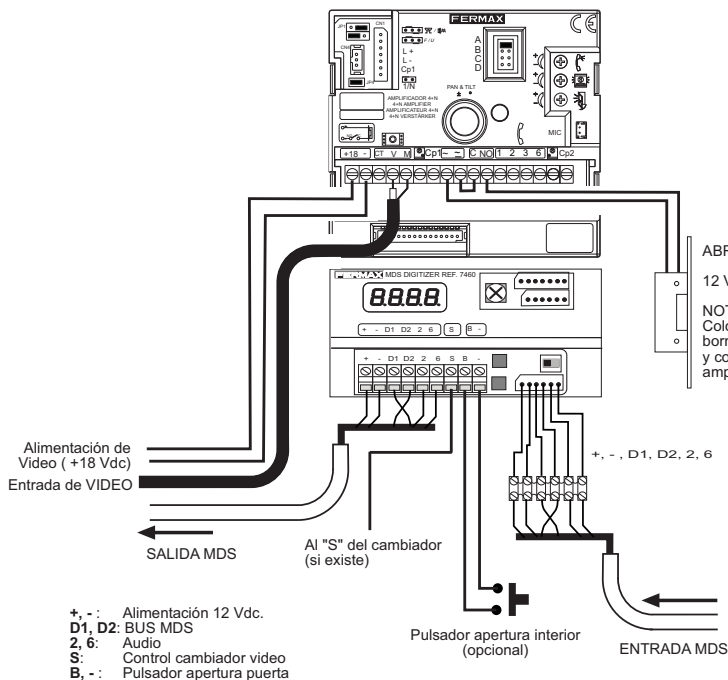
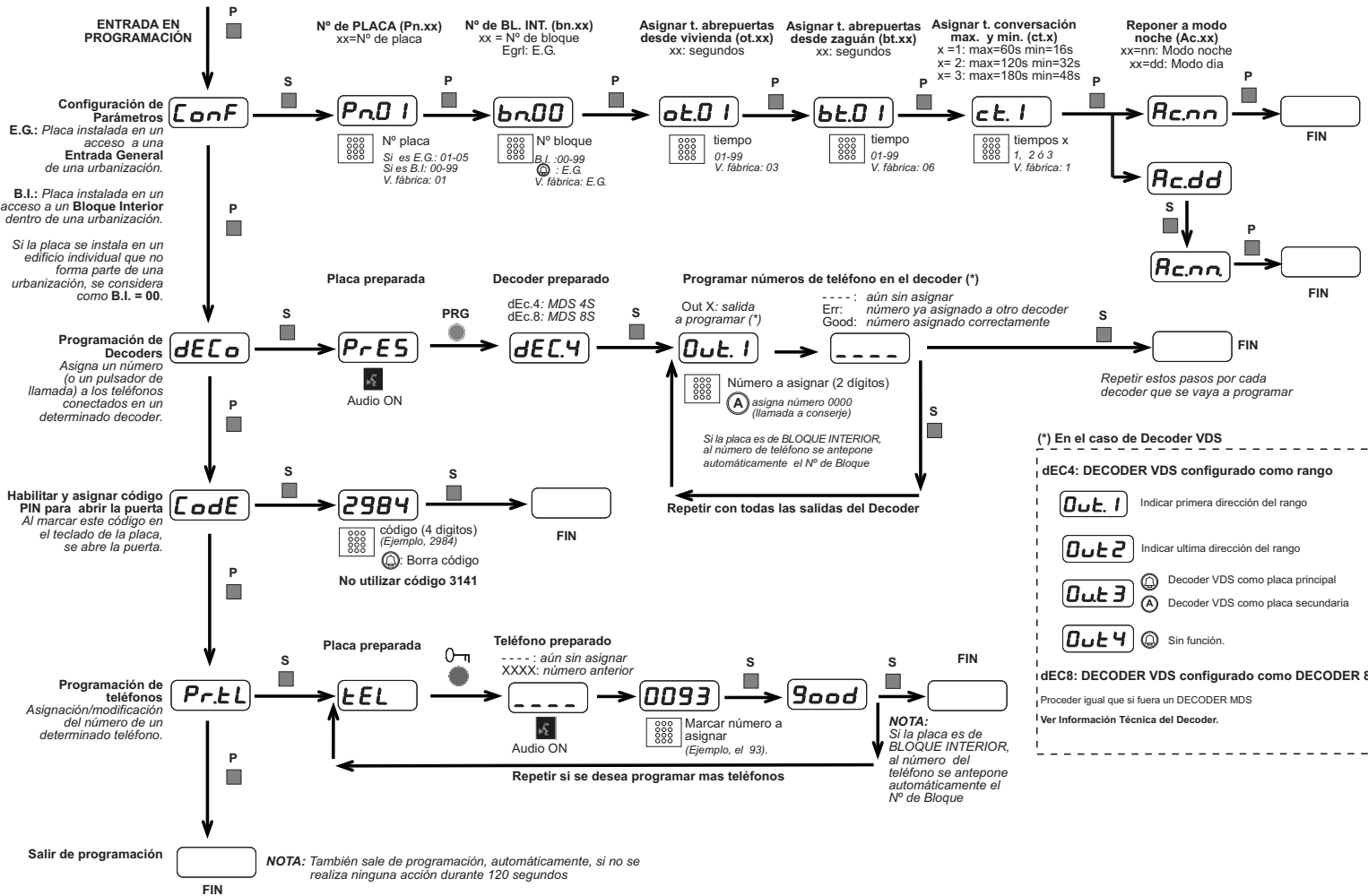

RUTINA DE ARRANQUE (al dar corriente)

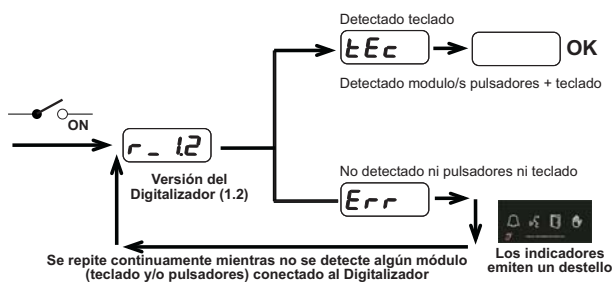

RESTAURACIÓN A PARÁMETROS DE FÁBRICA

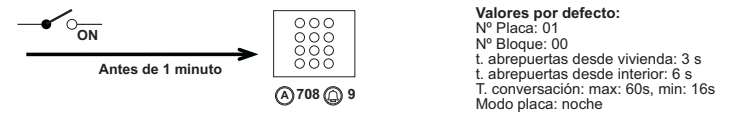

RESTAURACIÓN A MODO NOCHE

Aplicar si se desea cambiar una placa de modo día a modo noche. Esto es útil, por ejemplo, si se desea habilitar este modo, y no está disponible, o accesible, la Central de Consejería.

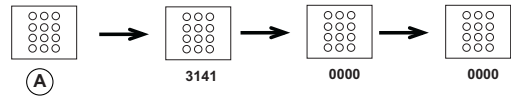

Esta restauración también puede realizarse por programación (Conf-Acc.nn)

APERTURA DE PUERTA POR CODIGO PIN de 4 digitos. Solo placas con teclado

Esta función está inhabilitada mientras no se designe un código desde la programación del digitalizador.

Modificación del código asignado por programación

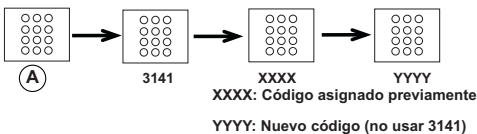

Borrar e inhabilitar la intrusión/cambio de código pin

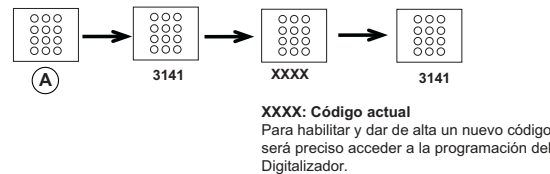

Uso del código PIN para abrir la puerta

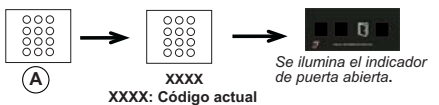

SIMBOLOGIA UTILIZADA EN ESTAS INSTRUCCIONES TÉCNICAS

- 8888**: Indica la visualización en el Display de Programación en el momento determinado.
- (A)**: Indica que hay que pulsar la tecla A ó CAMPANA, respectivamente, en el teclado de marcación.
- ON**: Indica que se le está dando corriente al sistema.
- P**: Indica que se ha de pulsar el botón P de programación del Decoder.
- S**: Indica que se ha de pulsar el botón S de programación del Decoder.
- Audio ON**: Indica que está abierto en canal de audio con el BUS de Decoders, por lo que es posible establecer conexión de audio enchufando un brazo de teléfono en el decoder que se está programando.
- PRG**: Indica que hay que pulsar el botón de programación del decoder que se está programando.
- ON**: Indica que se ha de pulsar el botón de apertura de puerta en el teléfono que se está programando. Si el teléfono es VDS, indica que hay que pulsar el botón de PROGRAMACIÓN.