





- es. Sistema BUS2.** La fuente no puede conectarse directamente al bus. Ésta requiere del Módulo de Conexiones Ref. 3243.
- en. BUS2 System.** The source cannot be directly connected to the bus. This requires the Connection Module Ref. 3243.
- fr. Système BUS2.** La source ne peut être raccordée directement au bus. Cette source nécessite le module de connexion réf. 3243.
- de. BUS2 Systems.** Das Netzgerät nicht direkt an den Bus angeschlossen werden. Erforderlich ist dazu ein Anschlussmodul, Ref. 3243.
- pt. Sistema BUS2.** A fonte não pode ser ligada directamente ao bus. Esta necessita do Módulo de Ligações Ref. 3243.

 **Este dispositivo debe montarse en interiores/This device must be installed indoors/Ce dispositif doit être installé à l'intérieur**
Dieses Gerät darf nur drinnen installiert werden/Este dispositivo deve ser montado em interiores.

 Transformador a prueba de cortocircuitos / Short circuit-proof transformer / Transformateur résistant aux courts-circuits / Kurzschlussfester Transformator / Transformador à prova de curto-circuito.

 Clase II con conexión a tierra funcional / Class II with functional earth connection / Classe II avec mise à la terre fonctionnelle / Klasse II mit Funktionserdungsanschluss / Classe II com ligação funcional a terra.

 Terminal de conexión a tierra funcional / Functional earth connection terminal / Terminal de mise à la terre fonctionnelle / Endgerät mit Funktionserdungsanschluss / Terminal de ligação funcional a terra.

 El dispositivo que ha adquirido está identificado en la Directiva 2012/19 / UE sobre residuos de equipos eléctricos y electrónicos. Más información:

The device you have purchased is identified under Directive 2012/19/EU on waste electrical and electronic equipment. More info:

Le dispositif que vous avez acheté porte un marquage conforme à la directive 2012/19/UE relative aux déchets d'équipements électriques et électroniques (DEEE). En savoir plus :

Das erworbene Gerät fällt unter die Richtlinie 2012/19/EU über Elektro- und Elektronik-Altgeräte. Weitere Information:

O dispositivo que adquiriu está identificado na Diretiva 2012/19/UE relativa aos resíduos de equipamentos elétricos e eletrónicos. Mais informação:

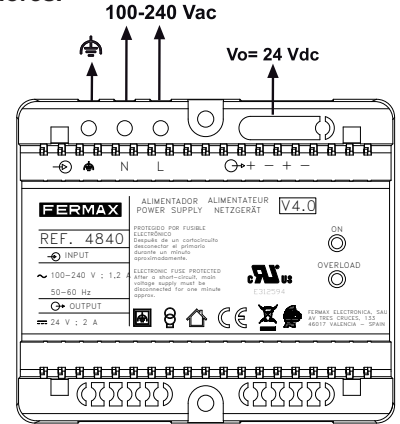

Montar siempre verticalmente.
Always mounted vertically.
Installer toujours verticalement
Immer senkrecht montieren.
Montar sempre verticalmente.

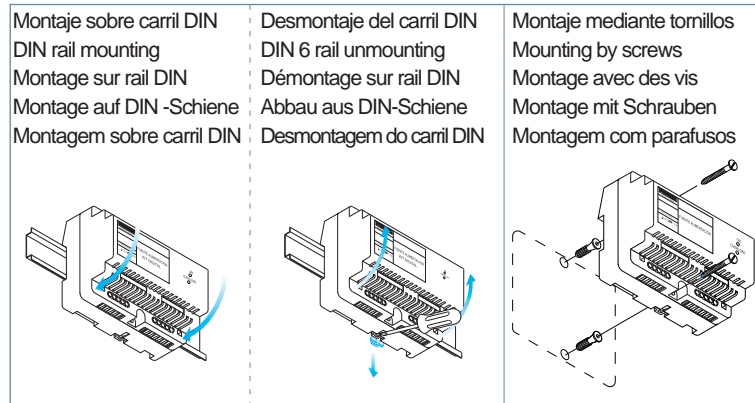

| ON | | |
|----------------|-------------------|----------------|
| es. Led | en. Led | fr. Led |
| Rojo < 150 mA | Red < 150 mA | Rouge < 150 mA |
| Verde > 150 mA | Green > 150 mA | Vert > 150 mA |
| de. Led | pt. Led | |
| Rot < 150 mA | Vermelho < 150 mA | |
| Grün > 150 mA | Verde > 150 mA | |

ON verde + OVERLOAD ON: Corriente excedida (disminuir la carga).
Green ON + ON OVERLOAD: Too much consumption (reduce loads).
ON verte + OVERLOAD ON: consommation supérieure (réduire consommation).
Grünn ON + ON OVERLOAD zu viel Verbrauch (Last vermindern).
ON verde + OVERLOAD ON corrente superada (diminuir carga).

| CARACTERÍSTICAS TÉCNICAS | |
|-----------------------------------|--|
| —⤵ Tensión de entrada (N - L) | 100 ~ 240 Vac ~ |
| —⤵ Frecuencia de entrada | 50 ~ 60 Hz |
| ⤵ Tensión de salida | ± 24 Vdc ±3% |
| ⤵ Corriente de salida | 2 A |
| Rendimiento a plena carga | >=85% (para entrada 230V) |
| Protección en la entrada | PTC y fusible de 2.5A |
| Protección en la salida | Limitación electrónica para sobrecarga y cortocircuito |
| Temperatura de funcionamiento | -5 ~ +40 °C // 23 ~ 104 °F |
| Humedad máxima (sin condensación) | 95% |

| CARACTÉRISTIQUES TECHNIQUES | |
|----------------------------------|---|
| —⤵ Tension d'entrée (N - L) | 100 ~ 240 Vac ~ |
| —⤵ Fréquence d'entrée | 50 ~ 60 Hz |
| ⤵ Tension de sortie | ± 24 Vdc ±3% |
| ⤵ Courant de sortie | 2 A |
| Rendement à pleine charge | >=85% (entrée à 230V) |
| Protection à l'entrée | PTC et fusible de 2.5A |
| Protection à la sortie | Limitation électronique pour surcharge et court-circuit |
| Température de fonctionnement | -5 ~ +40 °C // 23 ~ 104 °F |
| Humidité max.(sans condensation) | 95% |

| TECHNICAL FEATURES | |
|---|---|
| —⤵ Input voltage (N - L) | 100 ~ 240 Vac ~ |
| —⤵ Input frequency | 50 ~ 60 Hz |
| ⤵ Output voltage | ± 24 Vdc ±3% |
| ⤵ Output current | 2 A |
| Efficiency at maximum load | >=85% (for input 230V) |
| Input protection | PTC and 2.5A fuse |
| Output protection | Overload an short-circuit electronic limitation |
| Working temperature | -5 ~ +40 °C // 23 ~ 104 °F |
| Maximum humidity (without condensation) | 95% |

| TECHNISCHE DATEN | |
|--|---|
| —⤵ Eingangsspannung (N - L) | 100 ~ 240 Vac ~ |
| —⤵ Eingangsfrequenz | 50 ~ 60 Hz |
| ⤵ Ausgangsspannung | ± 24 Vdc ±3% |
| ⤵ Ausgangsstrom | 2 A |
| Leistung bei vollbelastung | >=85% (für 230V Eingang) |
| Sicherung am eingang | PTC und 2.5 A sicherung |
| Sicherung am ausgang | Elektronische Begrenzung für Überlast und Kurzschluss |
| Betriebstemperatur | -5 ~ +40 °C // 23 ~ 104 °F |
| Höchstfeuchtigkeit (one Kondensierung) | 95% |

| CARACTERÍSTICAS TÉCNICAS | |
|-----------------------------------|--|
| → Tensão de entrada (N - L) | 100 ~ 240 Vac ~ |
| → Frequência de entrada | 50 ~ 60 Hz |
| → Tensão de saída | ± 24 Vdc ±3% |
| → Corrente de saída | 2 A |
| Rendimento em plena carga | >=85% (para entrada 230V) |
| Protecção na entrada | PTC e fusível de 2.5 A |
| Protecção na saída | Limitação electrónica para sobrecarga e curto-circuito |
| Temperatura de funcionamento | -5 ~ +40 °C // 23 ~ 104 °F |
| Humidade máxima (sem condensação) | 95% |

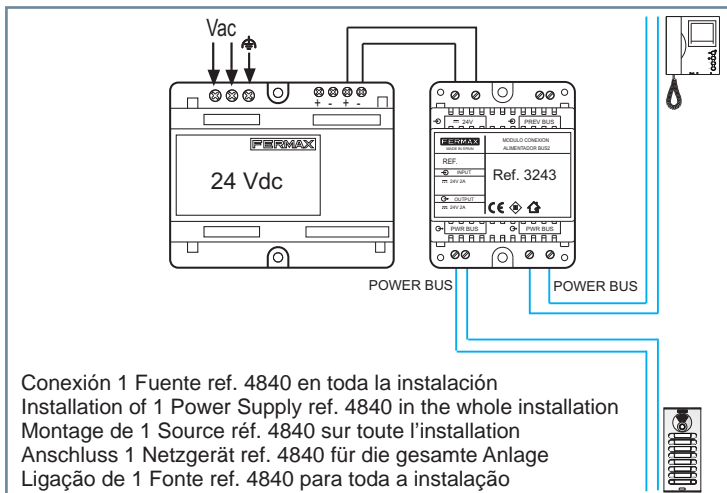
es. NOTAS IMPORTANTES:

1. Este equipo cumple las normativas de seguridad y compatibilidad electromagnética exigida por la norma CE.
2. Este equipo deberá ir protegido mediante interruptor magneto-térmico (2 A min.) y diferencial, con una separación de al menos 3mm entre cada polo
3. El aparato no debe exponerse a goteo o proyecciones de agua y no deben situarse objetos llenos de líquidos, como vasos, sobre el aparato.
4. Método de interconexión correcto y seguro en sistemas multimedia.
5. ADVERTENCIA "Para evitar daños, este aparato tiene que estar firmemente anclado al suelo/pared según las instrucciones de instalación".
6. La instalación debe llevarse a cabo de acuerdo con todas las reglas de instalación aplicables.

fr. NOTE IMPORTANTE:

1. Ce produit satisfait les exigences de sécurité et de compatibilité électromagnétique selon la norme CE.
2. Cet équipement doit être protégé par un interrupteur magnétothermique (2 A min.) et différentiel, avec une séparation entre chaque pôle d'au moins 3 mm.
3. L'appareil ne doit pas être exposé à des projections d'eau. Ne pas placer sur l'appareil d'objets contenant un liquide tels qu'un vase.
4. Méthode d'interconnexion correcte et sûre pour les systèmes multimédia.
5. AVERTISSEMENT « Afin d'éviter tout dommage, cet appareil doit être solidement fixé au sol/mur conformément aux instructions d'installation ».
6. L'installation doit être effectuée conformément à toutes les règles d'installation en vigueur.

pt. NOTAS IMPORTANTES:

1. Este equipamento cumpre las normativas de segurança e compatibilidade electromagnética exigida pela CE.
2. Este equipamento deve ser protegido por interruptor magnetotérmico (2 A min.) e diferencial, com uma separação de, pelo menos, 3 mm entre cada pólo.
3. O aparelho não deve estar exposto a gotejamento ou projecção de água, nem devem colocar-se objectos cheios de líquido, como copos, sobre o aparelho.
4. Método de interligação correcto e seguro em sistemas multimédia.
5. ADVERTÊNCIA "Para evitar danos, o aparelho deve estar fixo firmemente ao solo/à parede, de acordo com as instruções de instalação."
6. A instalação deve realizar-se de acordo com todas as regras de instalação aplicáveis.

Conexión varias Fuentes ref. 4840
Installation of several Power Supply ref. 4840
Montage plusieurs Sources réf. 4840
Anschluss von mehreren Netzgeräten ref. 4840
Ligação de várias Fontes ref. 4840

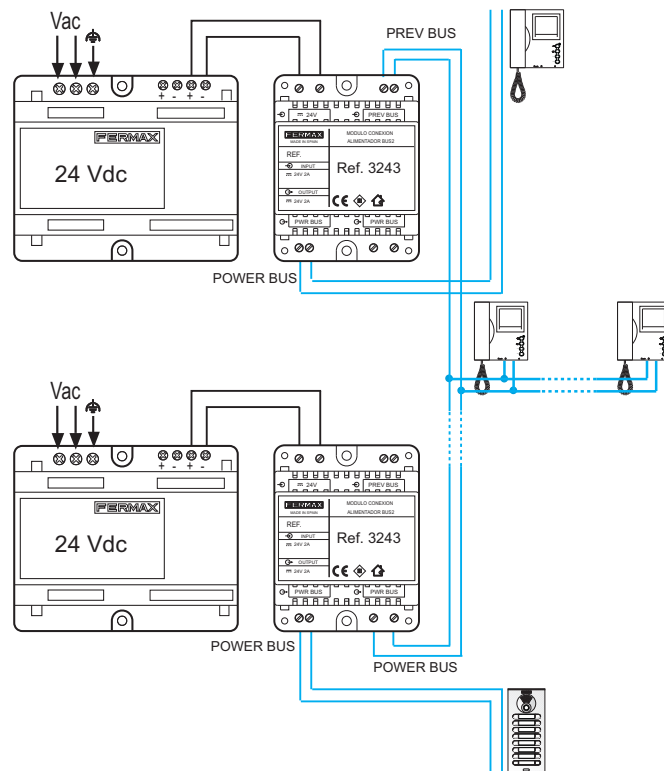
en. IMPORTANT NOTES:

1. This equipment meets the security and electromagnetic compatibility standards required by the CE.
2. This equipment must be protected by means of a magnetothermal (2 A min.) and differential circuit breaker, with a separation of at least 3mm between each pole
3. The device should not be exposed to water and objects containing liquids, such as cups or glasses, should not be placed on it.
4. Correct, safe interconnection method in multimedia systems.
5. WARNING "In order to avoid damage, this device must be firmly anchored to the floor/wall in accordance with the installation instructions".
6. The installation must be carried out in accordance with all applicable installation rules.

de. WICHTIGE HINWEIS:

1. Dieses Gerät entspricht den CE-Richtlinien hinsichtlich der Sicherheit und der elektromagnetischen Kompatibilität.
2. Dieses Gerät muss durch einen magnetothermionischen Schalter (mind. 2A) und Differential geschützt sein, welche einen Abstand von mindestens 3 mm zwischen jedem Pol aufweisen müssen.
3. Das Gerät muss spritzwassergeschützt aufgestellt werden und es dürfen keine Objekte, die Wasser enthalten, wie beispielsweise Gläser, auf dem Gerät abgestellt werden.
4. Methode zur richtigen und sicheren Verbindung mit Multimedia-Systemen.
5. HINWEIS: „Um Schäden zu vermeiden, muss das Gerät fest auf dem Boden aufliegen oder richtig an der Wand verankert werden, so wie in der Installationsanleitung beschrieben.“
6. Die Installation muss gemäß der anwendbaren Installationsnormen durchgeführt werden.