



FERMAX

MONITOR VEO XS AMBIANCE MODO DOMÓTICA (DOBISS)
VEO XS AMBIANCE MONITOR HOME AUTOMATION (DOBISS)
MANUEL DOBISS (Domotique) : MONITEUR AMBIANCE DUOX VEO XS

GUÍA INICIO RÁPIDA
QUICK START GUIDE
GUIDE DE MISE EN MARCHÉ RAPIDE



Manual DOBISS (Modo Domótica): **MONITOR DUOX VEO XS AMBIANCE**

INSTALACIÓN

CABLEADO Y CONEXIÓN

REQUISITOS PREVIOS:

- 1 x resistencia de 120 Ω (incluida con el conector para placa de pared de VEO XS Ambiance)
- 1 x FTP para módulo adaptador RJ12 (no incluido)
- 1 x cable de conexión para RJ12 (no incluido)
- 1 x cable FTP de CAT-5

PASOS:

1. Identifique el primer o el último módulo DOBISS (Terminación de bus de DIP-Switch = "ON") en su instalación y configure su DIP-Switch en "OFF".
2. Conecte el **FTP para módulo adaptador RJ12** a este módulo DOBISS mediante un cable de conexión RJ12.
3. Conecte el **FTP para módulo adaptador RJ12** al conector del monitor VEO XS Ambiance mediante un **cable FTP CAT-5** del siguiente modo:
 - * VERDE/BLANCO a 'CH'
 - * VERDE a 'CL'
 - * MARRÓN/BLANCO a 'M'
4. Conecte la **resistencia de 120Ω** entre 'CH' y 'CL' en el conector del monitor VEO XS Ambiance, (se recomienda enroscar los cables y la resistencia). En caso de existir más de un monitor VEO XS Ambiance en la misma instalación, conecte la resistencia solo en el monitor más alejado (último).

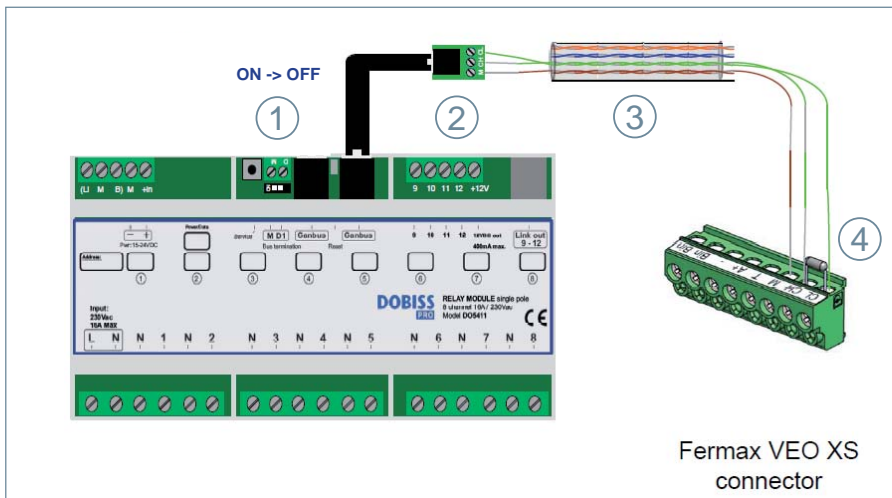

Nota: En el caso de NO conectar el monitor VEO XS Ambiance a una instalación DOBISS, es necesario conectar la resistencia de 120 Ω entre 'M' y 'CL' en el conector del monitor.

CONFIGURACIÓN

PRIMERA EJECUCIÓN

REQUISITOS PREVIOS:

1. La instalación DOBISS ya funciona en modo autónomo.
2. La instalación DUOX (Bin-Bin) ya está encendida.

PASOS:



1. Conecte el monitor VEO XS Ambiance a su conector de placa de pared.
2. Inicie la aplicación DOBISS en el monitor VEO XS (ver la siguiente sección). El monitor automáticamente empezará a importar la instalación DOBISS.
3. Espere hasta que el monitor entre en la pantalla principal de la aplicación DOBISS.

Nota: Los pasos anteriores solo pueden realizarse en un único monitor VEO XS Ambiance al mismo tiempo, de lo contrario, el proceso puede fallar. En caso de que exista un monitor para controlar la misma instalación DOBISS, se recomienda empezar el proceso desde el monitor más alejado, y luego repetir los pasos anteriores hasta que el monitor más próximo esté configurado con éxito.

APLICACIÓN DOBISS

INICIO DE LA APLICACIÓN:

Hay dos formas de abrir la aplicación DOBISS en su monitor VEO XS Ambiance:

- a) Toque la pantalla mientras el monitor está en modo de suspensión.
- b) Pulse el botón del menú FERMAX,  y a continuación seleccione el icono "Home automation" (Modo doméstica) .

DESCRIPCIÓN GENERAL:

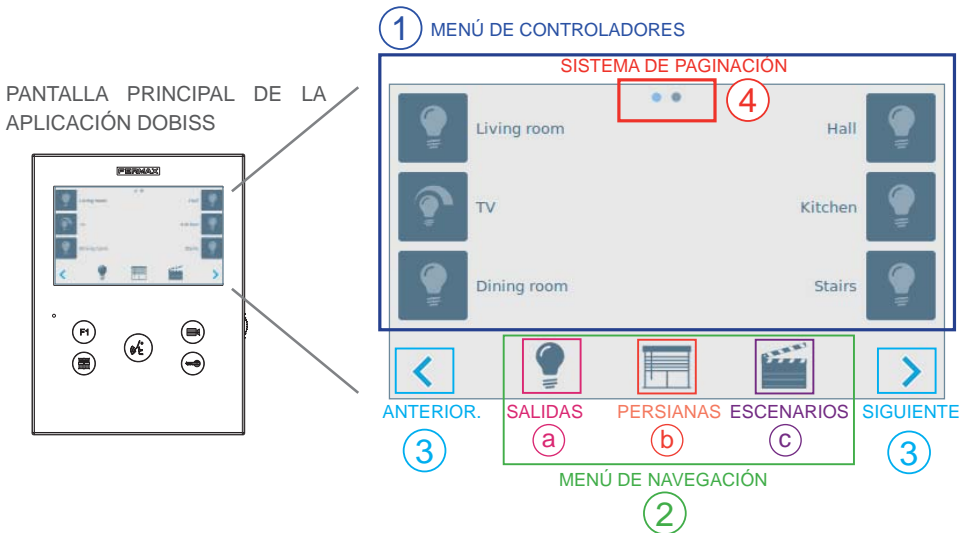

1. **Menú de controladores**, para actuar sobre los diferentes dispositivos DOBISS existentes.
2. **Menú de navegación**, para que los controladores aparezcan en el menú de controladores y para desplazarse por las diferentes páginas del submenú.
3. En caso de que el menú seleccionado tenga varias páginas, aparecerá un botón de megafonía e intercomunicación **anterior** y **siguiente** en la parte inferior izquierda y derecha de la pantalla para desplazarse por ellos. Esta acción puede realizarse también si desliza un dedo por la pantalla.
4. **Sistema de megafonía e intercomunicación**: Los pequeños puntos existentes en el centro superior de la pantalla indican si el menú actualmente seleccionado tiene más de una página. El punto azul claro indica la página que está activa actualmente.

MENÚ DE CONTROLADORES

El menú cambia en función de la página seleccionada: Salidas, Persianas o Escenarios.

a) PÁGINA DE "SALIDAS":

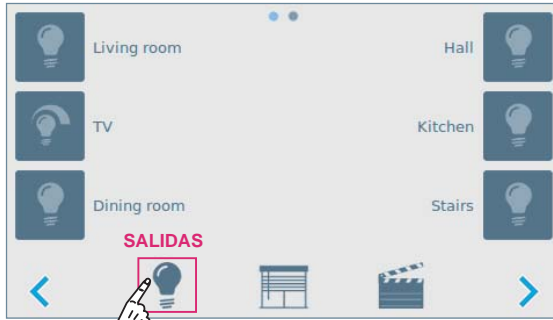

El **menú de controladores** siempre muestra la **página de salidas** en el inicio de la aplicación. En caso de que las salidas se dividan en más de un grupo, la primera pantalla mostrará los grupos de instalación (máximo 6 por página). Al seleccionar un grupo, se mostrarán todas las salidas de este grupo específico. (máximo 6 por página).

Todas las salidas se pueden alternar (ON/OFF) al pulsar brevemente y liberar en la etiqueta o en el icono; es posible oscurecer las salidas del atenuador si pulsa de forma prolongada y mantiene pulsada la etiqueta o el icono. El icono de atenuación mostrará el estado actual (redondeado al 10%) de la salida regulable.

b) PÁGINA DE "PERSIANAS":



Si tiene cortinas/persianas en su instalación, estará disponible un icono de navegación en **menú de navegación** para controlarlas todas.

Una vez esté pulsado este icono, **el menú de controladores** mostrará **la página de cortinas/persianas** con hasta tres cortinas/persianas diferentes por página, incluido un icono arriba y abajo. El control de cortinas/persianas puede realizarse al pulsar brevemente el icono correcto, arriba o abajo.

c) PÁGINA DE "ESCENARIOS":

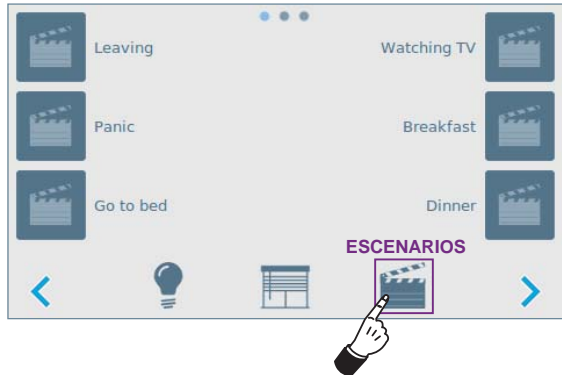

El último icono del **menú de navegación** lleva a la **página de escenarios**.

El menú de controladores mostrará una lista de todos los escenarios configurados. Al pulsar y liberar el icono o etiqueta de escenario se activa el escenario. El icono de escenario se iluminará durante un segundo al liberarse.

MENÚ DE AJUSTES:

Para introducir los ajustes de la aplicación DOBISS en su monitor VEO XS, pulse y mantenga pulsado cualquier icono de navegación durante 5 segundos (**salidas, persianas o escenarios**).

Dos páginas:

- 1) **Páginas de escenarios:** escenarios a ejecutar en una acción de monitor específica: F1, llamada entrante, cámara activada, cámara desactivada o puerta abierta. El escenario a ejecutar se puede seleccionar al pulsar varias veces la etiqueta o el icono hasta que se selecciona el escenario correcto. Para anular un escenario en una acción específica, pulse hasta que no aparezca nada ('-').

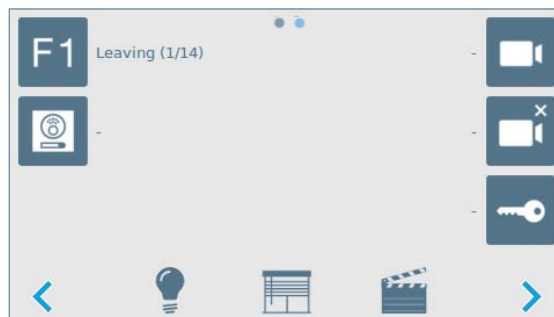

2) **Página de configuración avanzada:** dos botones

- Importar: fuerce manualmente la importación de su instalación DOBISS
- Suspensión: seleccione el tiempo necesario para pasar al modo de suspensión (1-15 minutos).

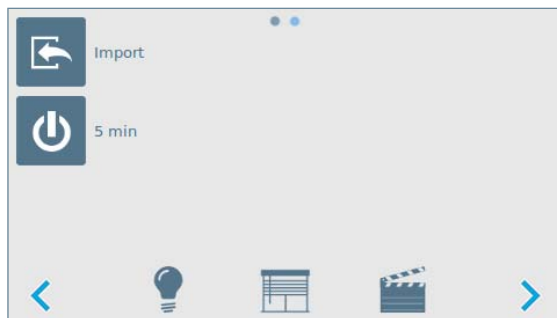

Los ajustes se guardan automáticamente en la modificación.

Puede abandonar el menú de ajustes al pulsar cualquier icono en el menú de navegación.

Este producto está protegido con las siguientes patentes y modelos de utilidad:

PATENTES: US 9215410, US 9762852, BE1023440.

MODELOS DE UTILIDAD: ES1187384U, ES1141495U, FR3038192, DE202016000632U1, CN205987229(U).

DUOX

FERMAX



DOBISS Manual (Home Automation): DUOX VEO XS AMBIANCE MONITOR

INSTALLATION

WIRING & CONNECTION

PREREQUISITES:

- 1x 120Ω resistor (supplied with VEO XS Ambiance wall plate connector)
- 1x FTP to RJ12 adapter module (not supplied)
- 1x RJ12 patch cable (not supplied)
- 1x CAT-5 FTP cable

STEPS:

1. Identify the first or last DOBISS module (DIP switch Bus termination = “ON”) in your installation and set its DIP switch to “OFF”.
2. Connect the **FTP to RJ12 adapter module** to this DOBISS module using a RJ12 patch cable.
3. Connect the **FTP to RJ12 adapter module** to the VEO XS Ambiance monitor connector using a **CAT-5 FTP cable** as follows:
 - * GREEN/WHITE to ‘CH’
 - * GREEN to ‘CL’
 - * BROWN/WHITE to ‘M’
4. Connect the **120Ω resistor** between ‘CH’ and ‘CL’ on the VEO XS Ambiance monitor connector, (it is recommended to twist wires and resistor). In case more than one VEO XS Ambiance monitor will exist in the same installation please connect the resistor only on the furthest (last) monitor.

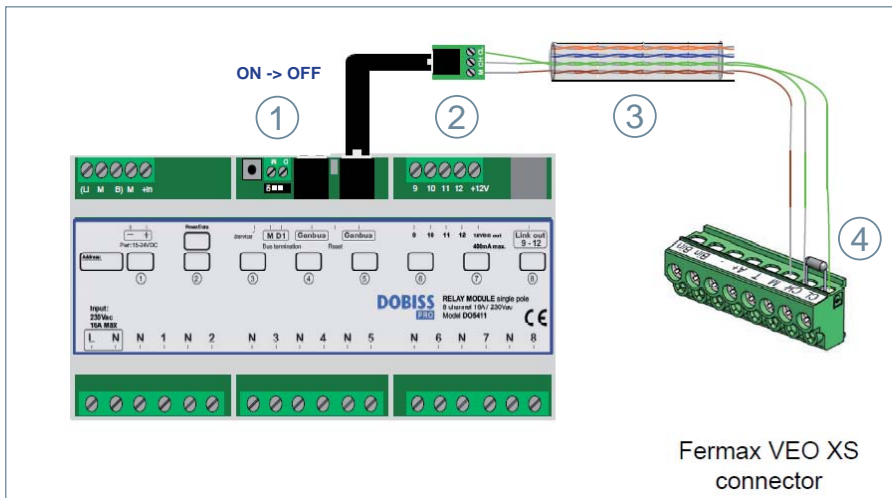

Note: If you are NOT connecting the VEO XS Ambiance monitor to DOBISS equipment, you need to connect the 120Ω resistor between ‘M’ and ‘CL’ on the monitor plug.

CONFIGURATION

FIRST RUN

PREREQUISITES:

1. DOBISS installation already running in standalone mode.
2. DUOX installation (Bin-Bin) already powered on.

STEPS:



1. Connect the VEO XS Ambiance monitor to its wall plate connector.
2. Start DOBISS Application in VEO XS Monitor (see section below) . The monitor will automatically begin to import DOBISS installation .
3. Wait until the monitor enters in DOBISS APP Main screen.

Note: Previous steps can only be done in one single VEO XS Ambiance monitor at the same time, otherwise the process may fail. In case more than one monitor will exist for controlling the same DOBISS installation it is recommended to start the process from the furthest monitor and then repeat previous steps until the nearest one is successfully configured.

DOBISS APPLICATION

START THE APPLICATION:

There are two ways to open DOBISS application on your VEO XS Ambiance monitor:

- a) Touch the screen while the monitor is in standby mode.
- b) Press FERMAX menu button  and then select "Home automation" icon .

GENERAL OVERVIEW:

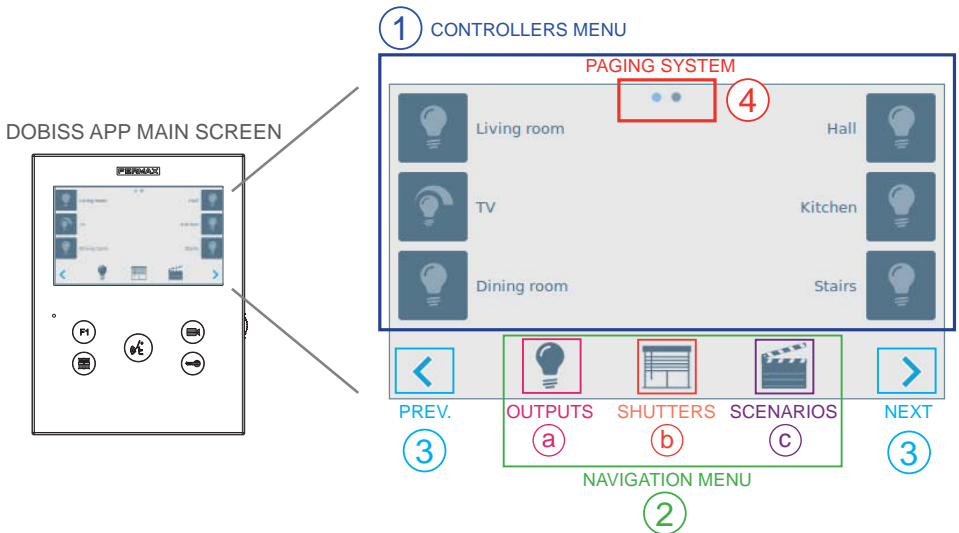

1. **Controllers menu**, for actuating over different existing DOBISS devices.
2. **Navigation menu**, for selecting controllers to be shown in Controllers menu and moving between different submenu pages.
3. In case selected menu has multiple pages, a **previous** and **next** paging buttons will be displayed on the bottom left and right of the screen for moving between them. This action can also be done by swiping one finger over the screen.
4. **Paging system**: Existing small dots on the top center of the screen indicate if the currently selected menu has more than one page. The light blue dot indicates the currently active page.

CONTROLLERS MENU

The menu changes depending on selected page: Outputs, Shutters or Scenarios.

a) "OUTPUTS" PAGE:

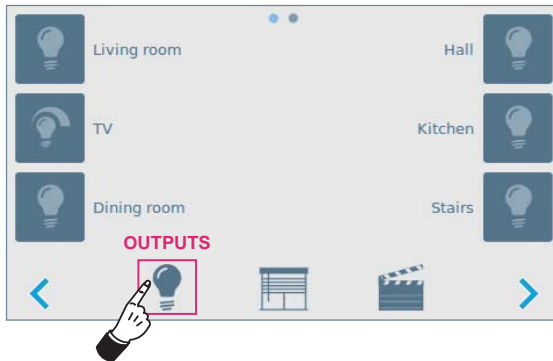

Controllers menu always displays **Outputs page** on APP opening. In case outputs are divided into more than one group, the first screen will show installation groups (maximum 6 per page). Selecting a group will show all outputs of this specific group (maximum 6 per page).

All outputs can be toggled (ON/OFF) by pressing short and releasing on either the label or the icon; dimming is possible on dimmers outputs by pressing long and holding either the label or the icon. The dimming icon will show the current status (rounded to 10%) of the dimmable output.

b) "SHUTTERS" PAGE:

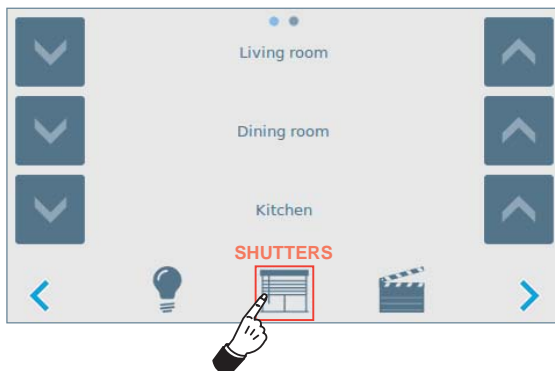

If you have screens/shutters in your installation, a navigation icon will be available in **Navigation menu** to control all of them.

Once this icon is pressed, **Controllers menu** will show **Screen/shutters page** with up to 3 different screens/shutters per page, including an up and down icon. Screen/shutter control can be done by doing a short press on the proper icon, up or down.

c) "SCENARIOS" PAGE:

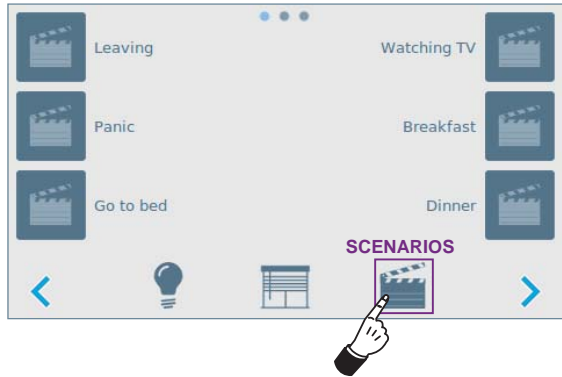

The last icon in the **Navigation menu** leads to the **Scenarios page**.

Controllers menu will display a list of all configured scenarios. Pressing&releasing the scenario icon or label activates the scenario. Scenario icon will light up for one second when released.

SETTINGS MENU:

To enter the settings of the DOBISS application on your VEO XS monitor, press and hold for 5 seconds any navigation icon (**outputs**, **shutters** or **scenarios**).

Two pages:

- 1) **Scenarios pages:** scenarios to be executed on a specific monitor action: F1, Incoming call, Camera ON, Camera OFF or Open Door. Scenario to be executed can be selected by pressing multiple times on the label or icon until the correct scenario is selected. To de-select a scenario on a specific action, press until nothing ('-') appears.

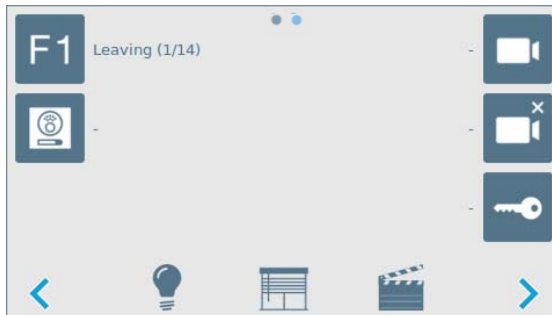

2) **Advanced configuration page:** two buttons

- Import: manually force the importation of your DOBISS installation
- Standby: select the time necessary to go to standby mode (1-15 minutes).

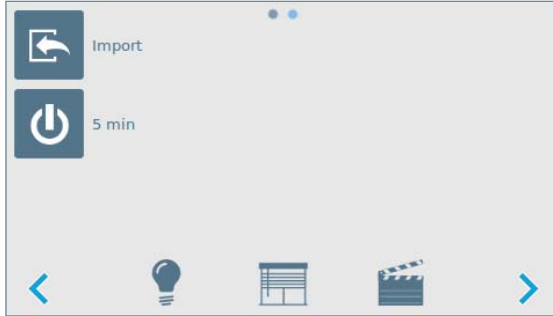

Settings are automatically saved on modification.

Leave the settings menu by pressing any icon in the navigation menu.

This product is protected with the following patents and utility models:

PATENTS: US 9215410, US 9762852, BE1023440.

UTILITY MODELS: ES1187384U, ES1141495U, FR3038192, DE202016000632U1, CN205987229(U).

DUOX

FERMAX



Manuel DOBISS (HomeAutomation) : MONITEUR AMBIANCE DUOX VEO XS

INSTALLATION

CABLÂGE et BRANCHEMENT

CONDITIONS PRÉALABLES :

- 1 x résistance de 120 Ω (fournie avec la plaque de connexion murale de VEO XS)
- 1 x module adaptateur FTP à RJ12 (non fourni)
- 1 x câble de raccordement RJ12 (non fourni)
- 1 x câble FTP CAT-5

ÉTAPES :

1. Repérez le premier, ou le dernier, module DOBISS (commutateur DIP terminaison BUS = « ON ») de votre installation et placez le commutateur DIP sur « OFF ».
2. **Branchez le module adaptateur FTP** à RJ12 à son module DOBISS, au moyen d'un câble de raccordement RJ12.
3. **Branchez le module adaptateur FTP à RJ12** au connecteur du moniteur Ambiance VEO XS, au moyen d'un **câble FTP CAT-5** comme suit :
 - * VERT/BLANC à « CH »
 - * VERT à « CL »
 - * MARRON/BLANC à « M »
4. Branchez la **résistance de 120 Ω** entre « CH » et « CL » sur le connecteur du moniteur Ambiance VEO XS, (nous recommandons de torsader les câbles et la résistance). S'il y a plus d'un moniteur Ambiance VEO XS sur la même installation, vous devrez brancher la résistance seulement au moniteur le plus éloigné (le dernier).

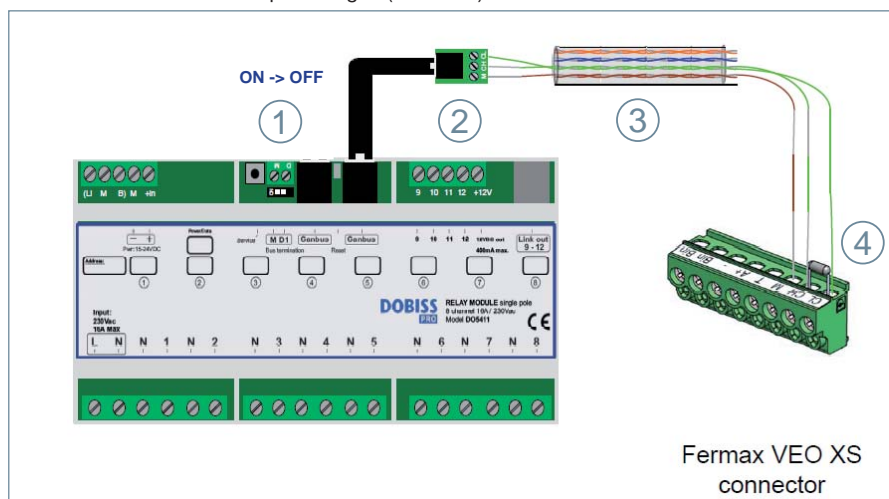

Note : au cas où vous ne pourriez PAS connecter le moniteur VEO XS Ambiance à une installation DOBISS, il sera nécessaire de brancher la résistance de 120 Ω entre 'M' et 'CL' dans le connecteur du moniteur.

RÉGLAGE

PREMIER ESSAI

CONDITIONS PRÉALABLES :

1. L'installation DOBISS doit déjà fonctionner dans le mode autonome.
2. L'installation DUOX (boîte-boîte) doit déjà être branchée au courant.

ÉTAPES :



1. Branchez le moniteur Ambiance VEO XS à sa plaque de connexion murale.
2. Démarrez l'application DOBISS sur le moniteur VEO XS (voir section ci-après). Le moniteur va commencer automatiquement à importer l'installation DOBISS.
3. Attendez jusqu'à ce que le moniteur puisse entrer sur l'écran principal de DOBISS APP.

Note : Les étapes antérieures ne sont applicables que sur un seul moniteur Ambiance VEO XS à la fois ; autrement le système pourrait ne pas fonctionner. Au cas où il y aurait plus d'un moniteur contrôlant la même installation DOBISS, il est recommandable de commencer le processus à partir du moniteur le plus éloigné et ensuite de répéter les étapes antérieures jusqu'à ce que le plus proche ait été correctement réglé.

APPLICATION DOBISS

DÉMARRAGE DE L'APPLICATION :

Il existe deux manières d'ouvrir l'application DOBISS sur votre moniteur Ambiance VEO XS :

- a) Touchez l'écran quand le moniteur se trouve dans le mode veille.
- b) Appuyez le bouton du menu  et sélectionnez l'icone « Domotique » .

VUE D'ENSEMBLE :

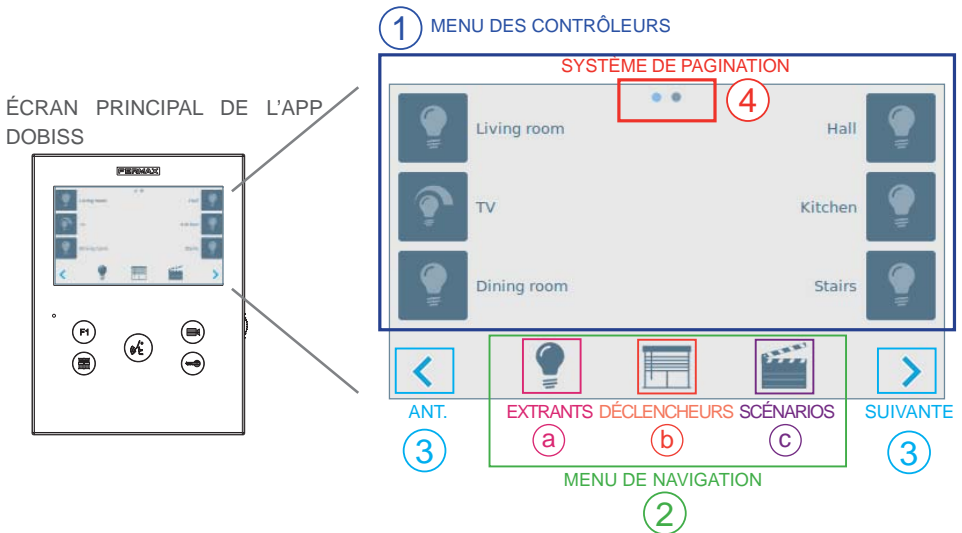

1. **Menu contrôleurs**, pour contrôler les différents dispositifs DOBISS existants.
2. **Menu de navigation**, pour sélectionner les contrôleurs à afficher sur le menu des contrôleurs et se déplacer entre les pages des différents sous-menus.
3. Si le menu sélectionné présente plusieurs pages, les boutons de pagination « **antérieure** » et « **suiivante** » s'afficheront en bas à gauche de l'écran pour permettre le déplacement entre elles. Ceci peut également être réalisé en passant le doigt sur l'écran.
4. **Système de pagination** : il y a des petits points au centre supérieur de l'écran indiquant si le menu présentement sélectionné comprend plus d'une page. La lumière bleue signale la page actuellement active.

MENU DES CONTRÔLEURS

Le menu change en fonction de la page sélectionnée : Extrants, Déclencheurs ou Scénarios.

a) PAGE « EXTRANTS »

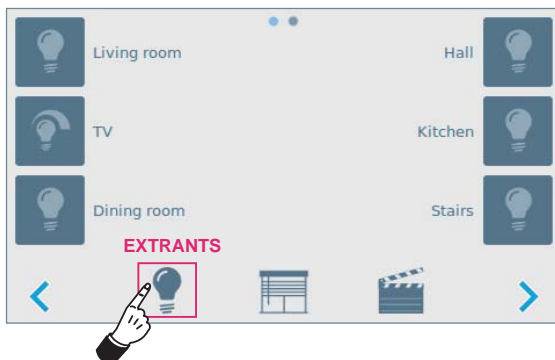

Le menu des contrôleurs affiche toujours la page des **Extrants** à l'ouverture de l'application. Si les extrants sont divisés en plusieurs groupes, le premier écran affichera les groupes de travail (maximum 6 par page). La sélection d'un des groupes affichera tous les extrants de ce groupe concret (maximum 6 par page).

Tous les extrants peuvent être inversés (ON/OFF) en pressant légèrement sur l'étiquette ou sur l'icone ; il est possible de faire une gradation sur les extrants des dimmers en pressant longuement sur l'étiquette ou l'icone. L'icone de gradation affichera l'état actuel (arrondi à 10%) de l'extrant dimmable.

b) PAGE DES « DÉCLENCHEURS » :

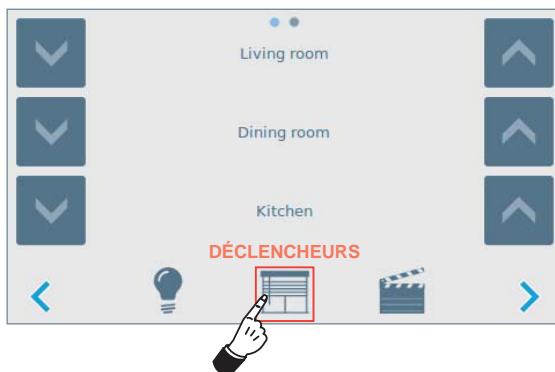

S'il y a des écrans/déclencheurs dans votre installation, un icône de navigation sera présent dans le **menu de Navigation**, afin de les contrôler tous.

Une fois que l'icône est appuyée, le **menu des Contrôleurs** affichera la **page écrans/déclencheurs** avec au maximum 3 différents écrans/déclencheurs par page, y compris une icône haut et bas. Le contrôle d'écran/déclencheur peut se faire en appuyant sur l'icône, haut ou bas.

c) PAGE « SCÉNARIOS » :

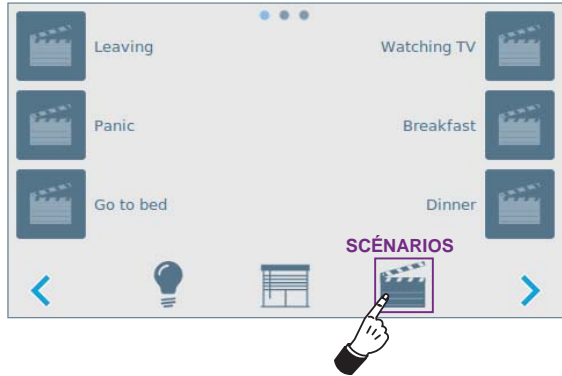

Le dernier icône du **menu de navigation** ouvre la **page « Scénarios »**.

Le **menu des contrôleurs** affiche la liste de tous les scénarios configurés. Chaque scénario est activé en appuyant/relâchant l'icône ou l'étiquette. L'icône du scénario s'allumera pendant une seconde, une fois relâché.

MENU DE PARAMÉTRAGE :

Pour accéder au paramétrage de l'application DOBBIS de votre moniteur VEO XS, appuyez pendant 5 secondes une quelconque des icônes de navigation (**extrants**, **déclencheurs** ou **scénarios**).

Deux pages :

- 1) **Page des scénarios** : les scénarios sont activés sur une action du moniteur spécifique ; F1, appel entrant, Caméra ON, Caméra OFF ou Ouvrir porte. Le scénario à activer peut être sélectionné en appuyant plusieurs fois sur l'étiquette ou l'icône jusqu'à arriver au scénario voulu. Pour désélectionner un scénario pour une action spécifique, appuyez jusqu'à ce que rien (« - ») s'affiche.

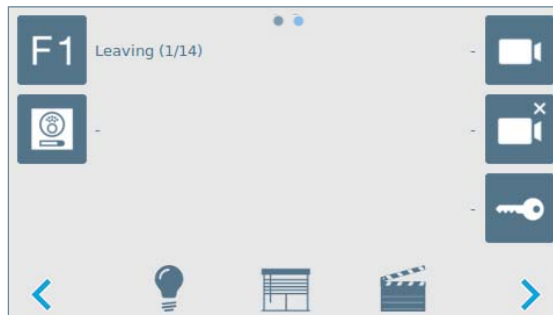

2) Page de paramétrage avancé : deux boutons

- Importer : forcer manuellement l'importation de votre installation DOBISS
- Veille : sélectionner le délai nécessaire pour activer le mode veille (1- 15 minutes).

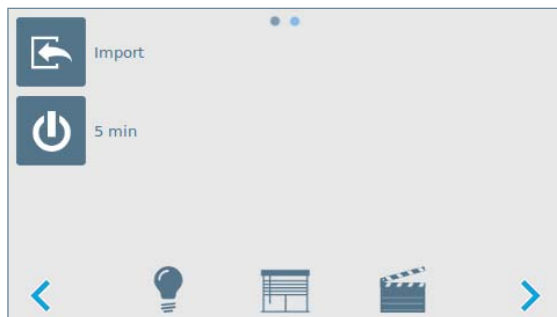

Les paramètres sont automatiquement stockés après toute modification.

Quitter le menu de paramétrage en appuyant sur une des icônes du menu de navigation.

Ce produit est protégé par les brevets et modèles d'utilité suivants:

BREVETS: US 9215410, US 9762852, BE1023440.

MODÈLES UTILITAIRES: ES1187384U, ES1141495U, FR3038192, DE202016000632U1, CN205987229(U).



Avd. Tres Cruces, 133
46017 Valencia
Spain

Para mais informação, visitar www.fermax.com

Contacto: tec@fermax.com / www.fermax.com/contact

For extended information, visit www.fermax.com

Contact: tec@fermax.com / www.fermax.com/contact

Pour de plus amples renseignements, rendez-vous sur www.fermax.com

Contact : tec@fermax.com / www.fermax.com/contact